

小口止ブロック&帯工ブロック

～積みブロックから大型ブロックまで対応～

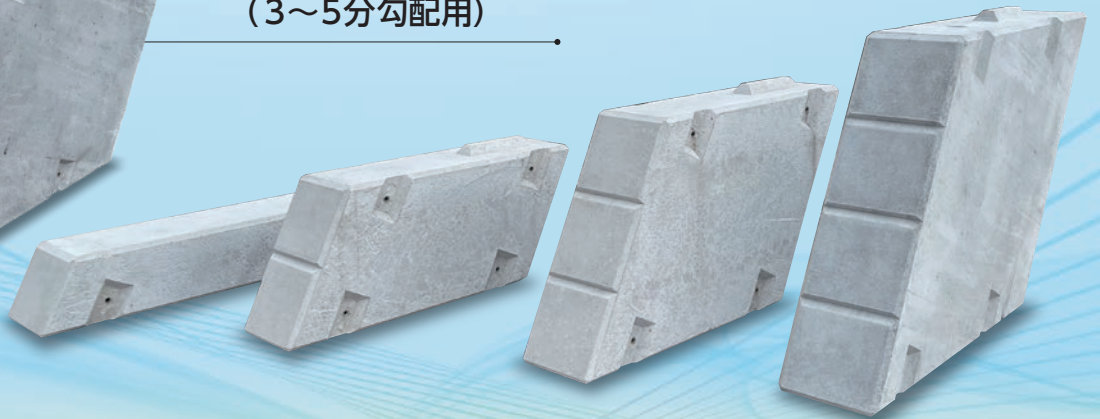

小口止ブロック
(3～5分勾配用)



帯工ブロック
(1～2割勾配用)



鳥取県認定グリーン商品

リサイクル
Rブロック

日本産業規格表示認証工場



株式会社 **きたむら**



小口止ブロック

(3~5分勾配用)

特徴

- ◆従来の現場打ちのものをプレキャスト化する事で、ブロック積み工と同時施工が可能です。
- ◆積み重ねて連結プレートで固定するだけですので工程の短縮・省人化が図れます。
- ◆製品サイズは高さ250,500,750,1000と4種類あり、それぞれの控え長は1000,1200,1500,1700と計16種類あり、様々な現場に対応できます。

面は環境に配慮した梨地模様

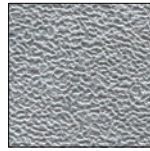

規格・寸法

平面図

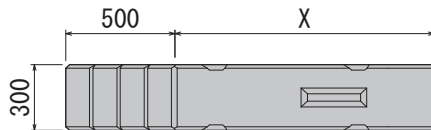

側面図

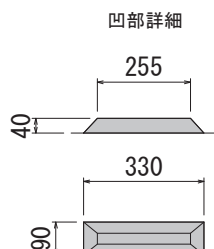
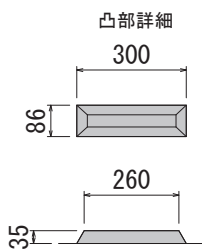
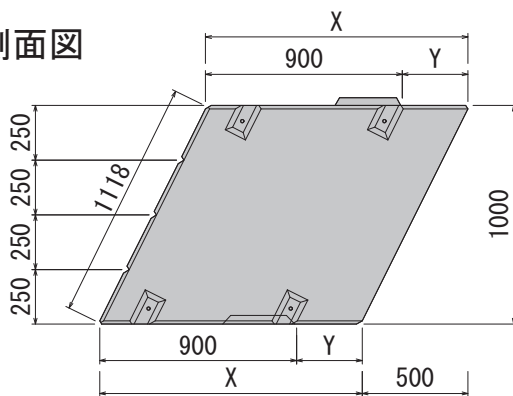

連結参考図

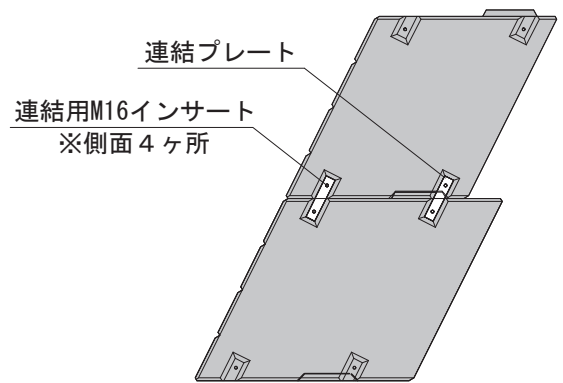

注：連結プレートは1基連結ごとに4枚使用します。

控え長

| 呼称 | X | Y |
|-------|------|-----|
| L1000 | 1000 | 100 |
| L1200 | 1200 | 300 |
| L1500 | 1500 | 600 |
| L1700 | 1700 | 800 |

標準品 H=1000 (L=1000,1200,1500,1700)

平面図

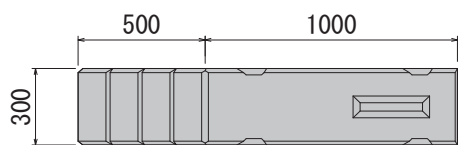

側面図

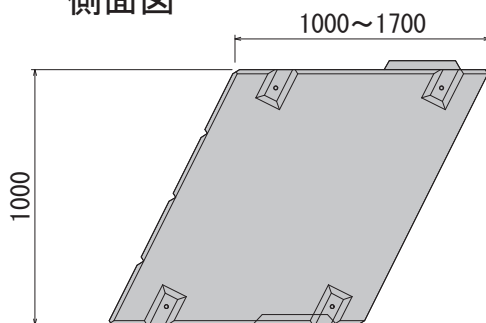

重量

| 呼称 | kg |
|-------|------|
| L1000 | 705 |
| L1200 | 846 |
| L1500 | 1058 |
| L1700 | 1199 |

H=750 (L=1000,1200,1500,1700)

平面図

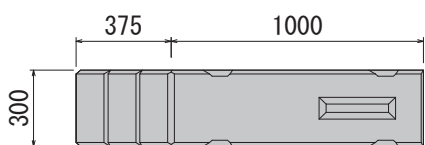

側面図

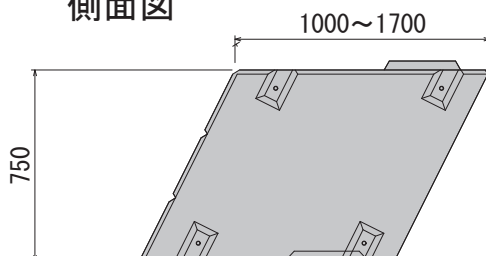

重量

| 呼称 | kg |
|-------|-----|
| L1000 | 529 |
| L1200 | 635 |
| L1500 | 793 |
| L1700 | 899 |

※L1200~1700は受注生産品となります。

H=500 (L=1000,1200,1500,1700)

平面図

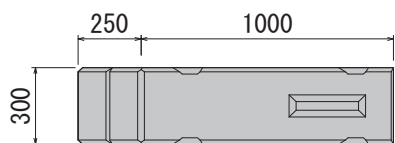

側面図

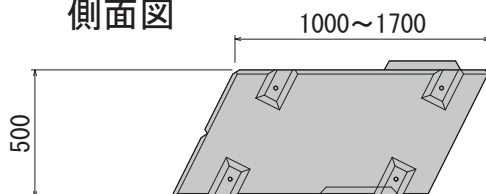

重量

| 呼称 | kg |
|-------|-----|
| L1000 | 353 |
| L1200 | 423 |
| L1500 | 529 |
| L1700 | 599 |

※L1200~1700は受注生産品となります。

H=250 (L=1000,1200,1500,1700)

平面図

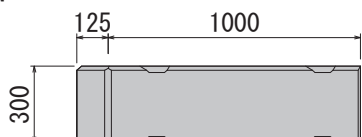

側面図

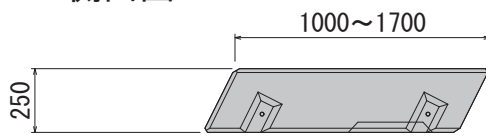

重量

| 呼称 | kg |
|-------|-----|
| L1000 | 176 |
| L1200 | 212 |
| L1500 | 264 |
| L1700 | 300 |

※H250は天端調整用ですのでL1200~1700は受注生産品となります。

帯工ブロック

(1~2割勾配用)



特徴

- ◆オス・メスのソケットを設けているため敷設と連結の施工性に優れます。
- ◆帯工ブロックは積み重ねて連結プレートで固定するだけですので工程の短縮・省人化が図れます。
- ◆製品サイズは、高さ550,650,800,1000と4種類あり、長さは2000,1000と計8種類あり様々な現場に対応できます。



本体 規格・寸法

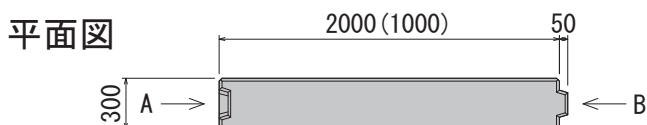

A矢視

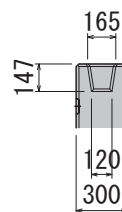

B矢視

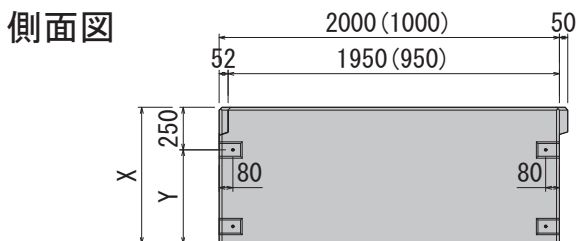
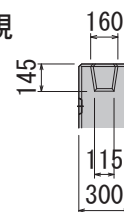

高さ

| 呼称 | X | Y |
|-------|------|-----|
| H550 | 550 | 350 |
| H650 | 650 | 450 |
| H800 | 800 | 600 |
| H1000 | 1000 | 800 |

連結参考図 (H=1000)

連結用M16インサート
※連結は上段のみ使用

連結プレート

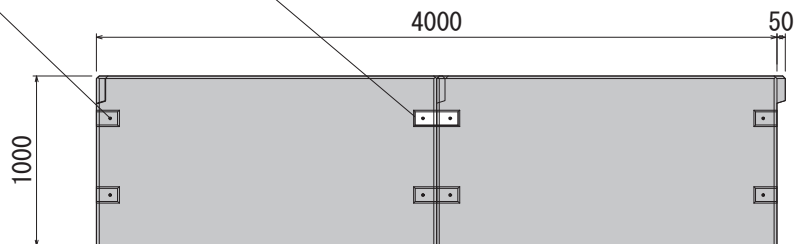

注：連結プレートは1基連結ごとに2枚使用します。

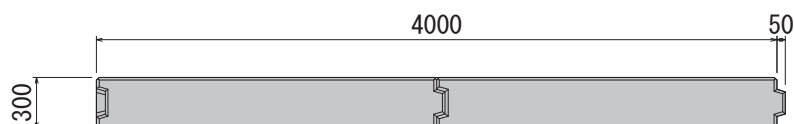

H=550 (L=2000,1000)

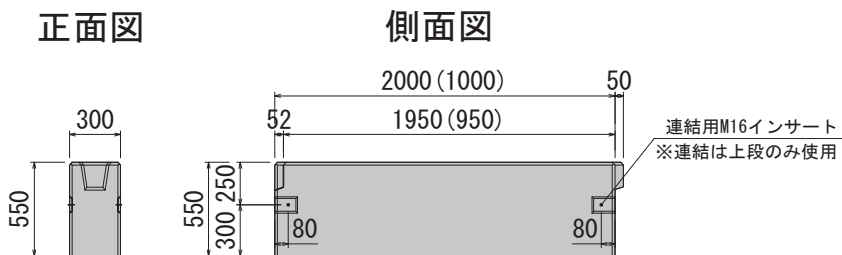

※()内はL=1000
 ※L=1000は受注生産品となります。

重量

| 呼称 | kg |
|-------|-----|
| L2000 | 776 |
| L1000 | 388 |

H=650 (L=2000,1000)

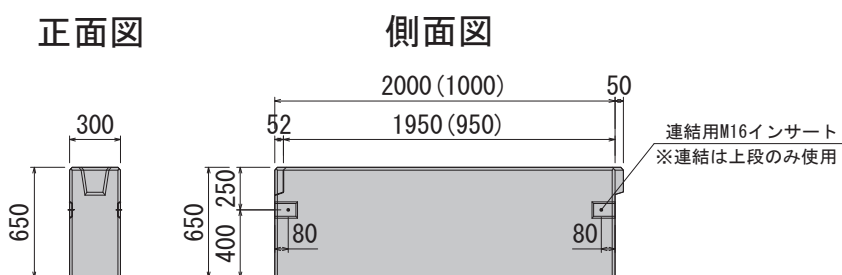

※()内はL=1000
 ※L=1000は受注生産品となります。

重量

| 呼称 | kg |
|-------|-----|
| L2000 | 916 |
| L1000 | 458 |

H=800 (L=2000,1000)

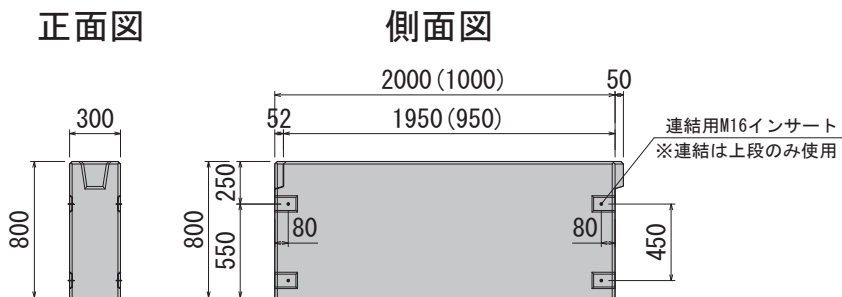

※()内はL=1000
 ※L=1000は受注生産品となります。

重量

| 呼称 | kg |
|-------|------|
| L2000 | 1128 |
| L1000 | 564 |

H=1000 (L=2000,1000)

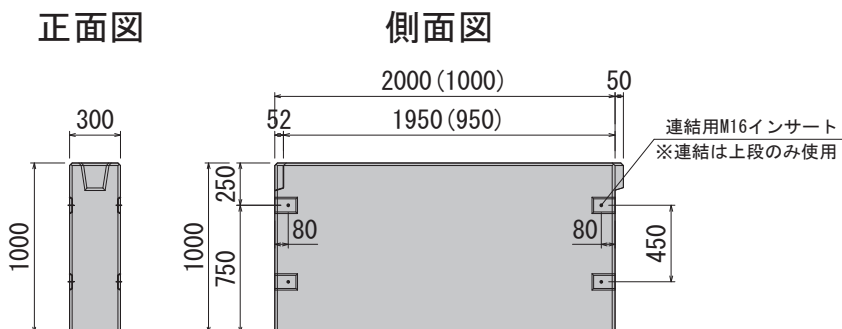

※()内はL=1000
 ※L=1000は受注生産品となります。

重量

| 呼称 | kg |
|-------|------|
| L2000 | 1410 |
| L1000 | 705 |

【小口止ブロック 施工要領】

※製品は倒してある状態で納入しますので現場で起こしてご使用ください。

- H=1000、H=750は上部（凸側）の片面2点を吊って製品を起こす。
（H=500、H=250は次ページのように帯バンドにて起こす。）



- 前面の2点はワイヤーを直接かけ、背面の2点はワイヤーとレバーブロック（チェーンブロック）を使って水平にする。同様の手順で積み重ねてプレートとボルトで連結していく。



専用吊り具を貸出します。

【帯エブロック 施工要領】

※製品は倒してある状態で納入しますので現場で起こしてご使用ください。

- H=550、H=650は帯バンドで製品を起こす。
(H=800、H=1000は前ページのように上部の片側2点を吊って起こす。)



- メス側の2点はワイヤーを直接かけ、オス側の2点はワイヤーとレバーブロック(チェーンブロック)を使って現地の勾配に合わせて。同様の手順で積み重ねてプレートとボルトで連結していく。



専用吊り具を貸出します。

お問い合わせ



〒680-0144 鳥取県鳥取市国府町岡益64-4
TEL 0857-24-0567 FAX 0857-29-3636
E-mail kita@hal.ne.jp